

Varenummer: 2032100M1046A1X
 Beskrivelse: E+G Justerfod
 GN 32-100-M10-46-A1-X
 Note: X Med indvendigt gevind, udvendig sekskant

Mål

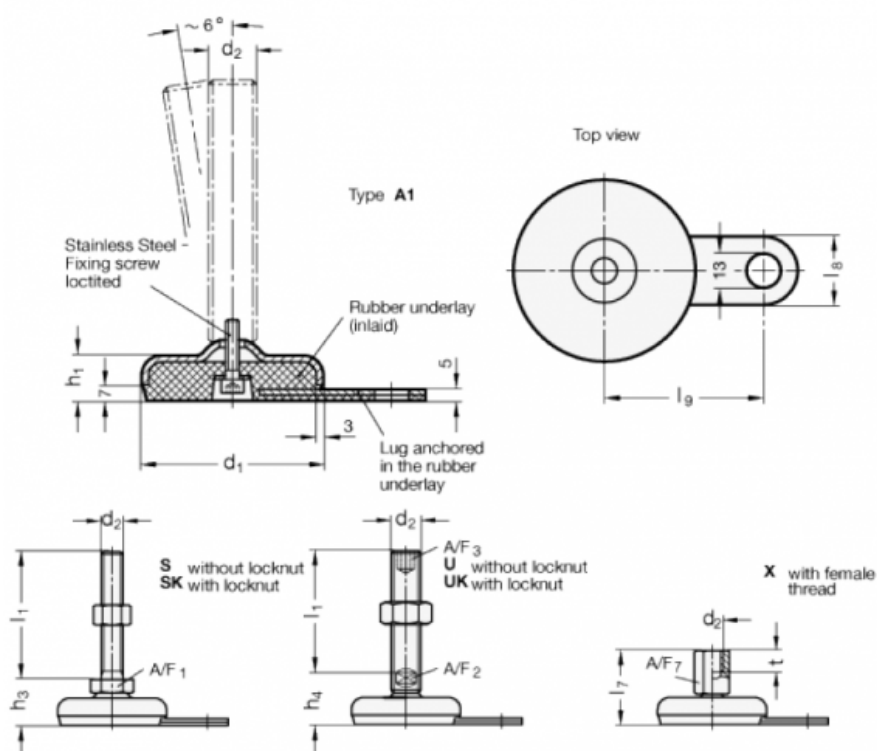

A/F7	=	14
d1	=	100
d2	=	M10
h1	=	21
l7	=	46
l8	=	30
l9	=	80
t	=	10